

PIEZA DERECHA DIBUJADA

PIEZA IZQUIERDA SIMETRICA

7	1-PAR	GUIA PARA CAJON x 350mm	METAL - NEGRO	HAFELÉ 423.40.335	
6	6	DESILZADOES PARA MUEBLES	PLASTICO	SEGUN MUESTRA	
5	1	CAJON ESCRITORIO 1100MM	AGLOMER. MELAM.	Plano N° CO-1105	
4	1	CUBRE PIERNAS ESCR. 1100MM	AGLOMER. MELAM.	Plano N° CO-1104	
3	1	PATA LATERAL	AGLOMER.MELAM.	Plano N° CO-1103	
2	1	PEDESTAL ESCRITORIO 1100 mm	AGLOMER.MELAM.	Plano N° CO-1102	
1	1	TAPA ESCRITORIO 1100 MM	AGLOMER. MELAM.	Plano N° CO-1101	
DET. CANT.		DESIGNACION	MATERIAL	OBSERVACIONES	

13	1	PROLONGADOR MULTINORMA	COMERCIAL	MARCA - LOGIC
12	1	TIRADOR CURVADO	ZAMAK NIQUEL MATE	MET. PESKINS
11	2	CERRADURA DE CAJON	VARIOS	HÁFELE-232.40.720
10	2	SUJETA CABLE	PLAST. - NEGRO	REHAU
9	1-PAR	GUIA PARA CAJON x 400mm	METAL - NEGRO	HAFELÉ 423.40.340
8	4	PASACABLE	PLAST. NEGRO	HAFELÉ 429.99.342
DET. CANT.		DESIGNACION	MATERIAL	OBSERVACIONES

PODER JUDICIAL CORDOBA
 TRIBUNAL SUPERIOR DE JUSTICIA
 UNIDAD DE INFRAESTRUCTURA
 DEPARTAMENTO DE ARQUITECTURA

Este plano es de exclusiva propiedad del Poder Judicial Córdoba, quien se reserva los derechos legales por uso indebido. No puede ser utilizado, copiado o entregado a terceros sin expresa autorización.

Proyecto: SOLICITUD DE OFICINA DE PATRIMONIALES
 Escala: 1/5
 Hoja 1 de 6
 Formato: A1

Ubicación: Fecha: Designación: **CONJUNTO ESCRITORIO RECTO 1100 MM**
 Subconjunto: **ESCRITORIO RECTO1100 MM**
 Control: Jefe de Proyecto Arq. C. Palumbo
 Dibujó LOPEZ A. Cont. por c/fo.: 1
 Material AGLOMERADO Clase ALTA DENCIDAD
 No tomar medidas sobre el dibujo. Proyección Europea. Medidas en MM. Plano N°: **CO-1100**
 Fecha 20/04/07 C/fo. N°: CO-1100

Terminación superficial

MELAMINA

COLOR: SEGUN SOLICITUD
TEXTURADO

1100

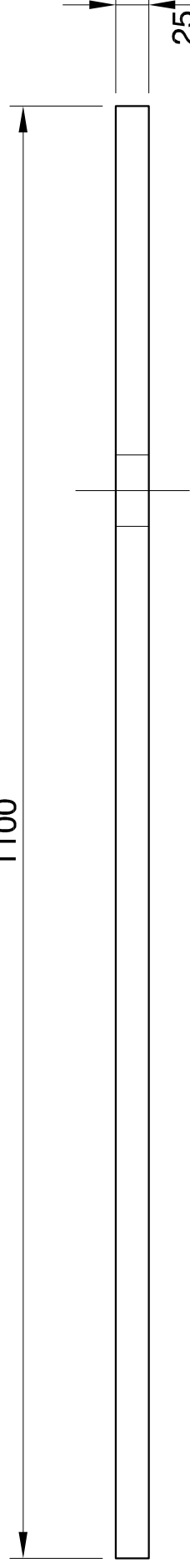

25

291

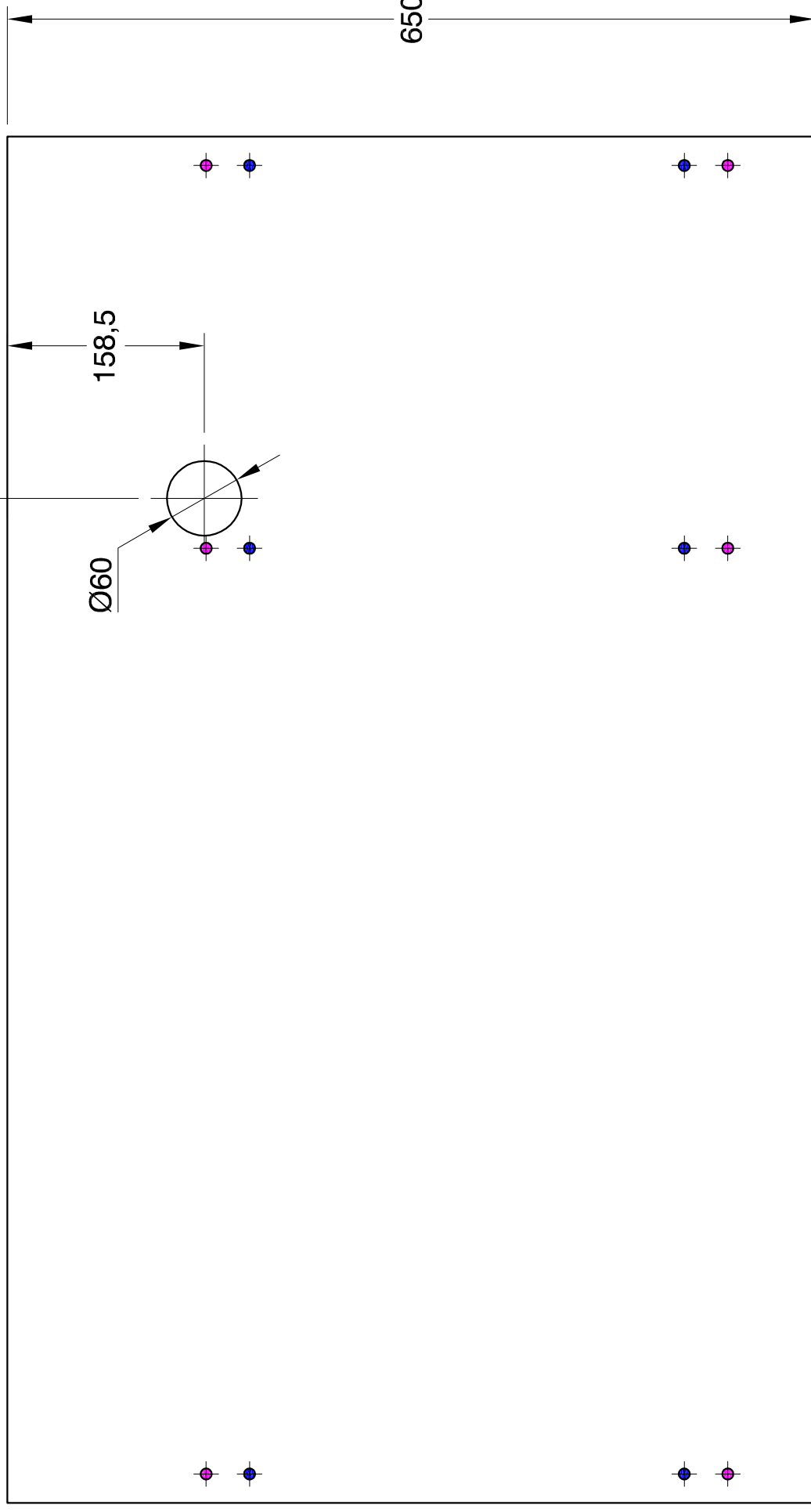

650

Ø60

158,5

MINI-FIX

TARUGO DE MADERA

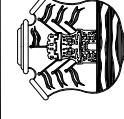

PODER JUDICIAL CORDOBA
TRIBUNAL SUPERIOR DE JUSTICIA
UNIDAD DE INFRAESTRUCTURA
DEPARTAMENTO DE ARQUITECTURA

Este plano es de exclusiva propiedad del Poder Judicial Córdoba, quien se reserva los derechos legales por uso indebido. No puede ser utilizado, copiado o entregado a terceros sin expresa autorización.

Proyecto: **SOLICITUD DE OFICINA DE PATRIMONIALES**

Escala

Hoja 2 de 6 hojas

Ubicación: Fecha

1/5

Formato: **A3**

Proyectistas Alejandro López
Jefe de Proyecto Arq. C. Palumbo
Control

Designación: **TAPA ESCRITORIO**

Subconjunto:

Conjunto: **ESCRITORIO RECTO 1100mm**

No tomar medidas sobre el dibujo. Proyección Europea. Medidas en MM.

Material **AGLOMERADO**

Dibujo **LOPEZ A.**

Cant. por cpto.: 1

Plano N°:

PIEZA DERECHA DIBUJADA

PIEZA IZQUIERDA SIMETRICA

Fecha **20/04/07**

Cjto. N°: **CO-1100**

CO-1101

Terminación superficial
MELAMINA
COLOR: SEGUN SOLICITUD
TEXTURADO

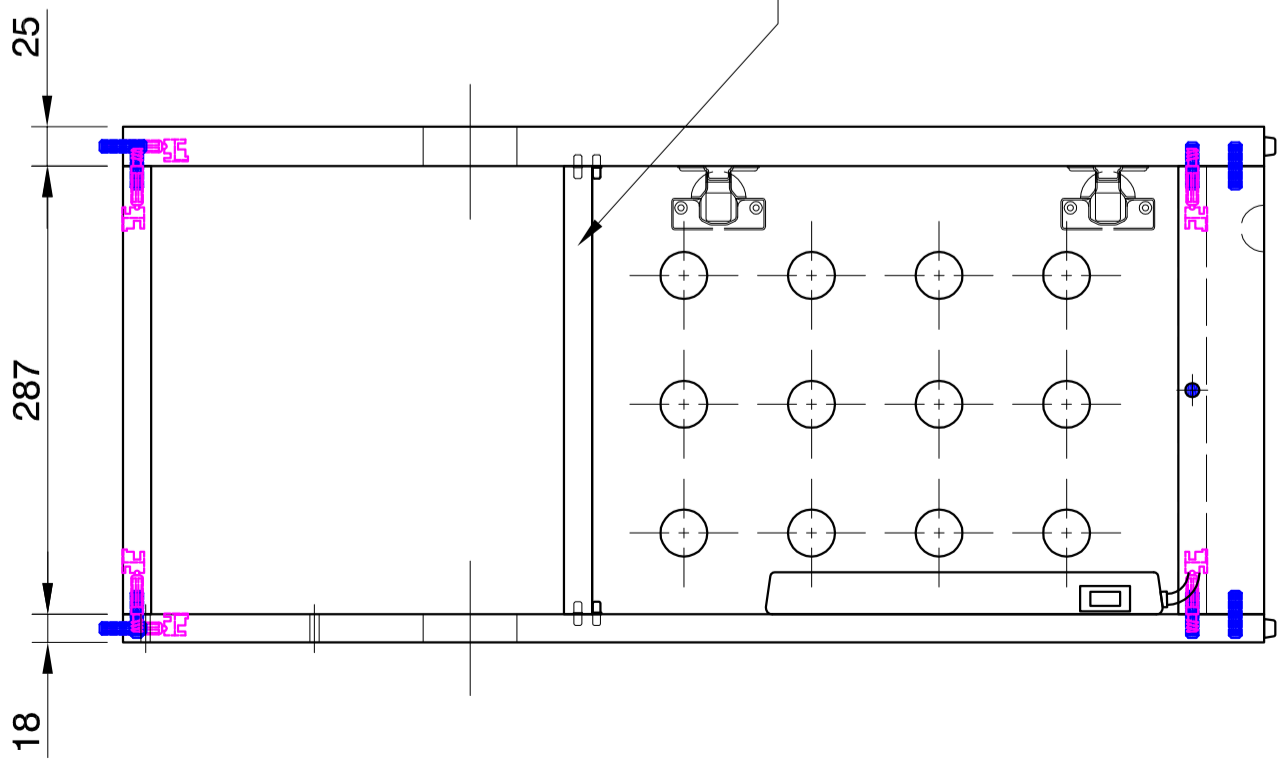

ESTANTE REMOVIBLE

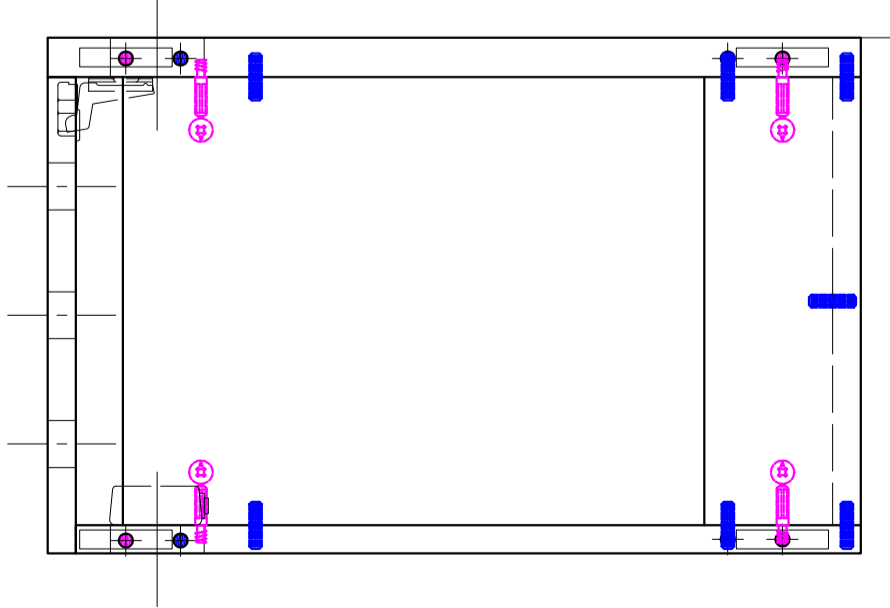
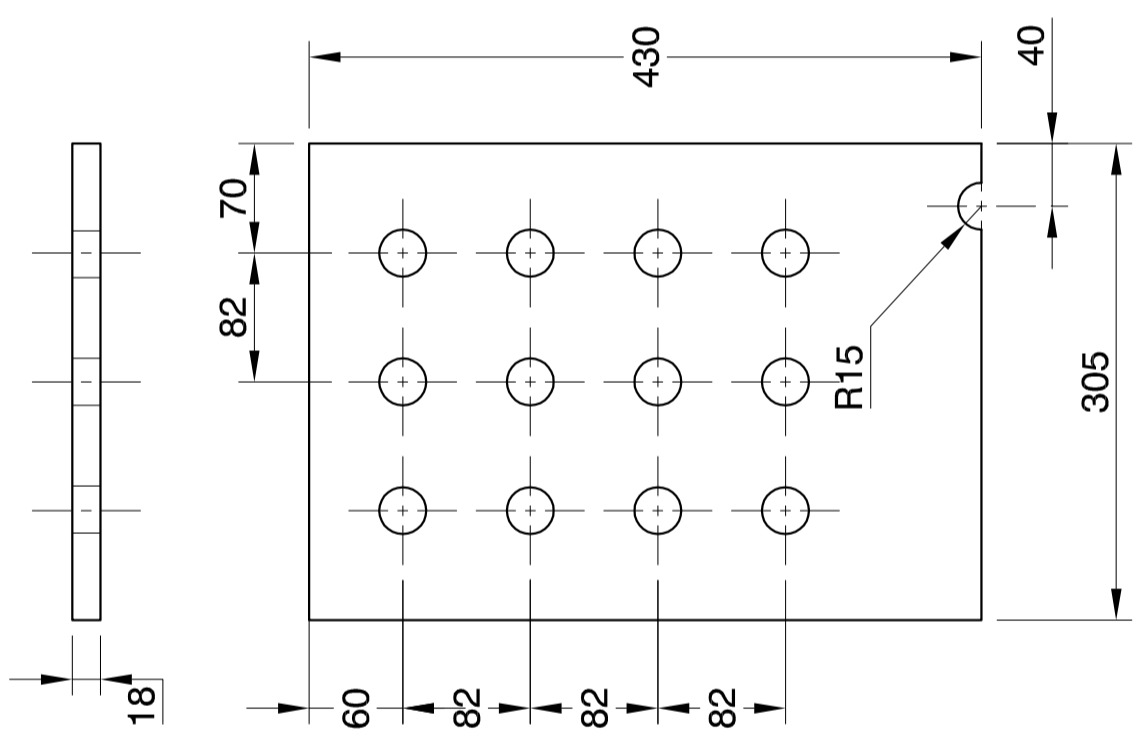
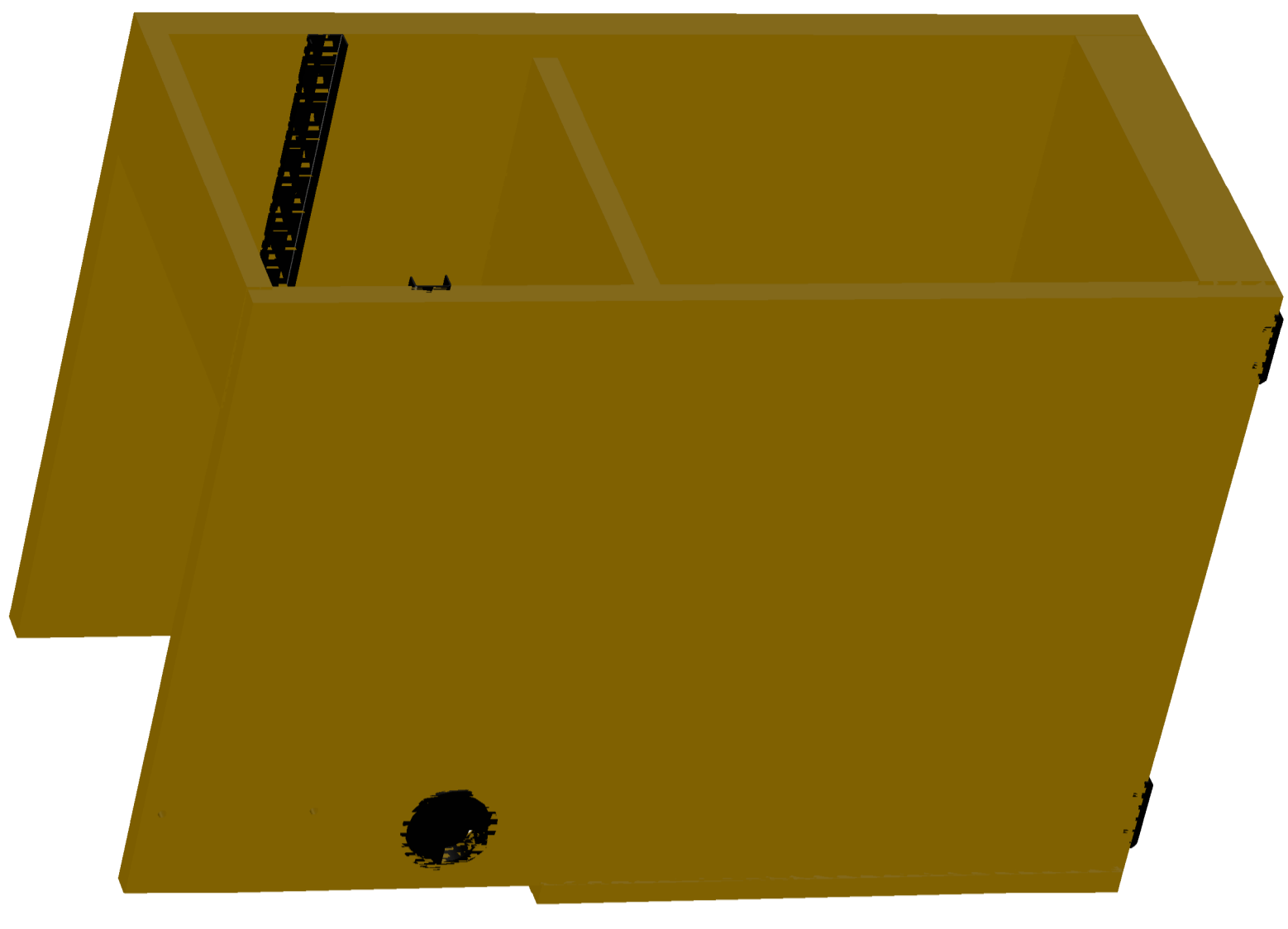
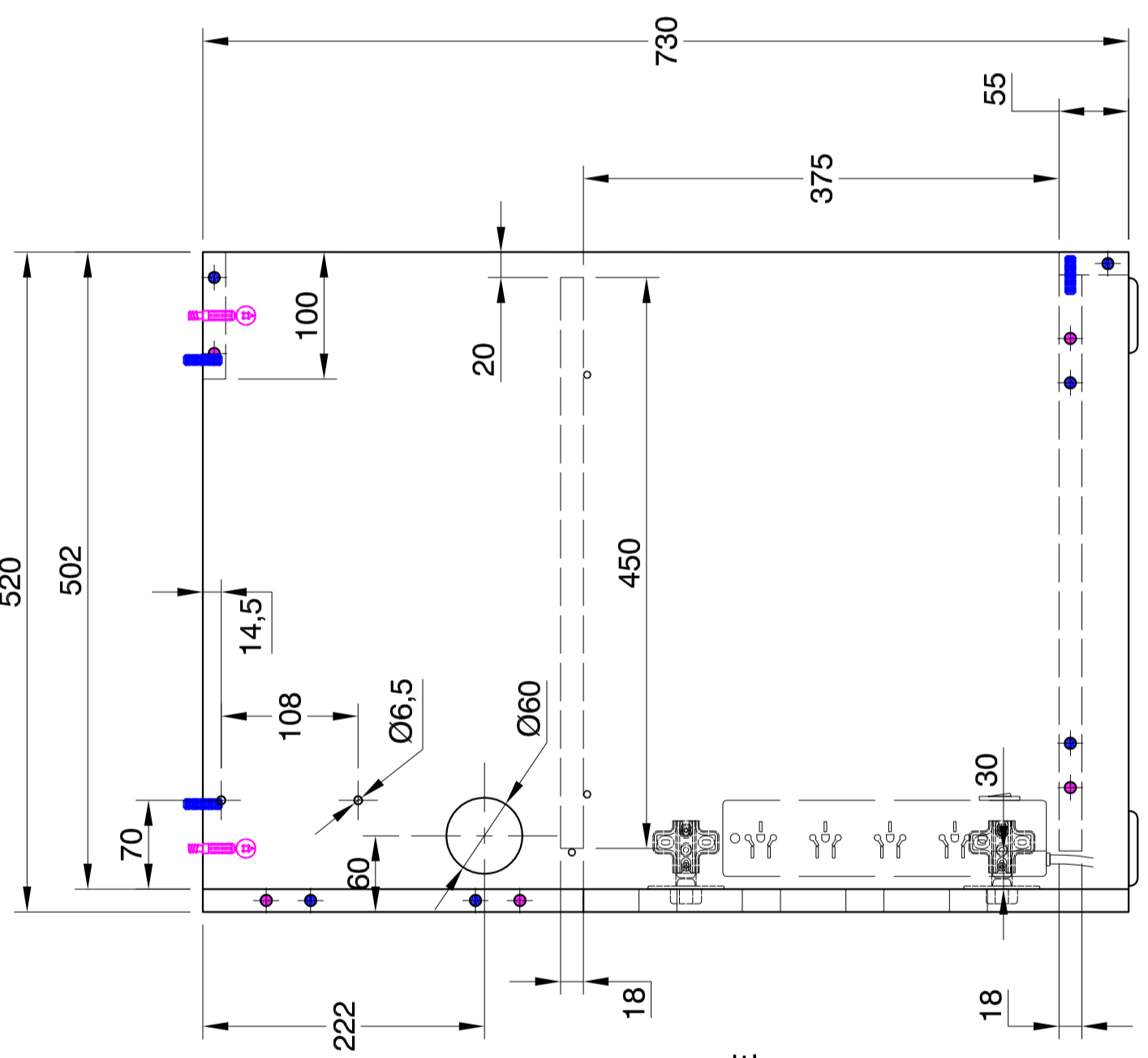

MINI-FIX MAXI-FIX **PIEZA DERECHA DIBUJADA**
TARUGO DE MADERA **PIEZA IZQUIERDA SIMETRICA**

PODER JUDICIAL CORDOBA TRIBUNAL SUPERIOR DE JUSTICIA UNIDAD DE INFRAESTRUCTURA DEPARTAMENTO DE ARQUITECTURA	Este plano es de exclusiva propiedad del Poder Judicial Córdoba, quien se reserva los derechos legales por uso indebido. No puede ser utilizado, copiado o entregado a terceros sin expresa autorización.	
	Proyecto: SOLICITUD DE OFICINA DE PATRIMONIALES Ubicación:	Escala: 1/5 Fecha:
Projectistas: Alejandro López Jefe de Proyecto: Arq. C. Palumbo Control:	Designación: PEDESTAL Subconjunto:	Hoja: 3 de 6 hojas Formato: A2
Material: AGLOMERADO Clase: ALTA DENCIDAD	Conjunto: ESCRITORIO RECTO 1100 MM Dibujo: LOPEZ A. Fecha: 20/04/07	Cont. por c/jto.: 1 Plano N°: CO-1102 C/jto. N°: CO-1100

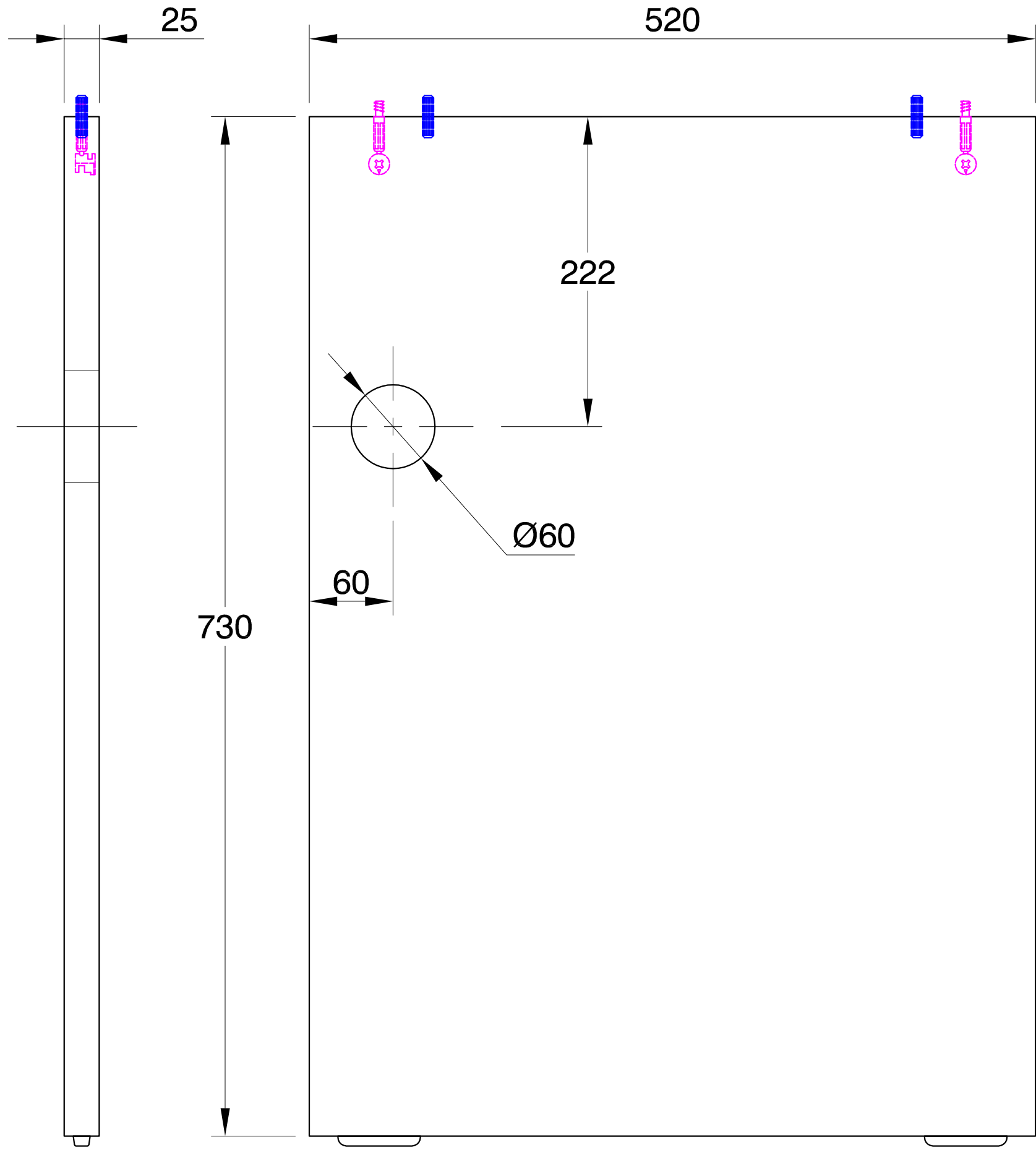

 **MINI-FIX MAXI-FIX**

 **TARUGO DE MADERA**

PIEZA DERECHA DIBUJADA

PIEZA IZQUIERDA SIMETRICA

Terminación superficial **MELAMINA**
COLOR: SEGUN SOLICITUD
TEXTURADO

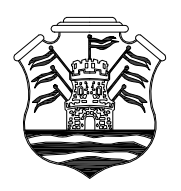

PODER JUDICIAL CORDOBA
TRIBUNAL SUPERIOR DE JUSTICIA
 UNIDAD DE INFRAESTRUCTURA
 DEPARTAMENTO DE ARQUITECTURA

Este plano es de exclusiva propiedad del Poder Judicial Córdoba, quien se reserva los derechos legales por uso indebido. No puede ser utilizado, copiado o entregado a terceros sin expresa autorización.

Proyecto: SOLICITUD DE OFICINA DE PATRIMONIALES	Escala	Hoja 4 de 6 hojas
Ubicación:	Fecha	Formato: A4

Proyectistas Alejandro López Jefe de Proyecto Arq. C. Palumbo Control	Designación: PATA LATERAL Subconjunto: Conjunto: ESCRITORIO RECTO 1100 MM
---	---

No tomar medidas sobre el dibujo. Proyección Europea. Medidas en MM.	Material AGLOMERADO	Dibujo LOPEZ A.	Cant. por cpto.: 1	Plano N°: CO-1103
	Clase ALTA DENCIDAD	Fecha 20/04/07	Cjto. N°: CO-1100	

Terminación
superficial

MELAMINA
COLOR: SEGUN SOLICITUD
TEXTURADO

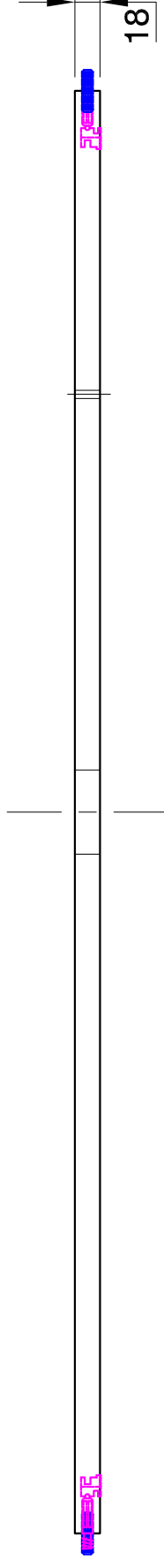
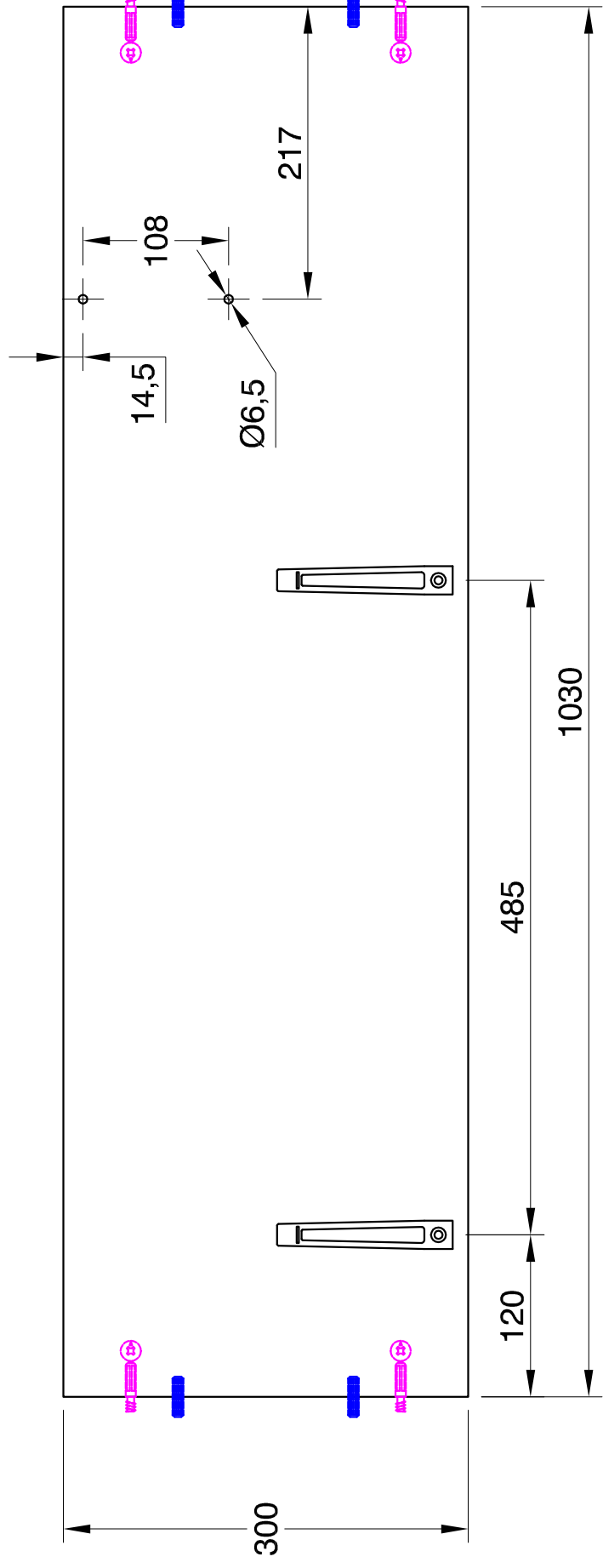

PIEZA DERECHA DIBUJADA
PIEZA IZQUIERDA SIMETRICA

MINI-FIX MAXI-FIX
TARUGO DE MADERA

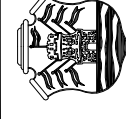

PODER JUDICIAL CORDOBA
TRIBUNAL SUPERIOR DE JUSTICIA
UNIDAD DE INFRAESTRUCTURA
DEPARTAMENTO DE ARQUITECTURA

Este plano es de exclusiva propiedad del Poder Judicial Córdoba, quien se reserva los derechos legales por uso indebido. No puede ser utilizado, copiado o entregado a terceros sin expresa autorización.

Proyecto: SOLICITUD DE OFICINA DE PATRIMONIALES	Escala: 1/5	Hoja 5 de 6 hojas
Ubicación: Fecha	Formato: A3	
Proyectistas Alejandro López	Designación: CUBRE PIERNAS	
Jefe de Proyecto Arg. C. Palumbo	Subconjunto:	
Control	Conjunto: ESCRITORIO RECTO 1100 MM	
No tomar medidas sobre el dibujo. Proyección Europea. Medidas en MM.	Dibujo LOPEZ A.	Plano N°:
Clase ALTA DENCIDAD	Fecha 20/04/07	Cant. por cpto.: 1
	Cjto. N°: CO-1100	CO-1104

Terminación superficial

MELAMINA
COLOR: SEGUN SOLICITUD
TEXTURADO

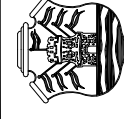
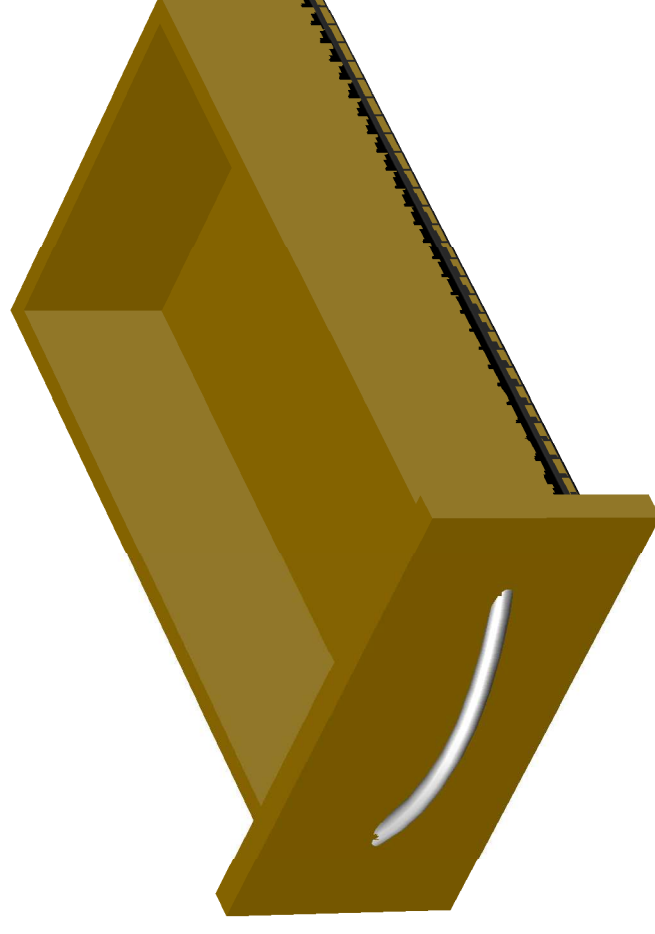
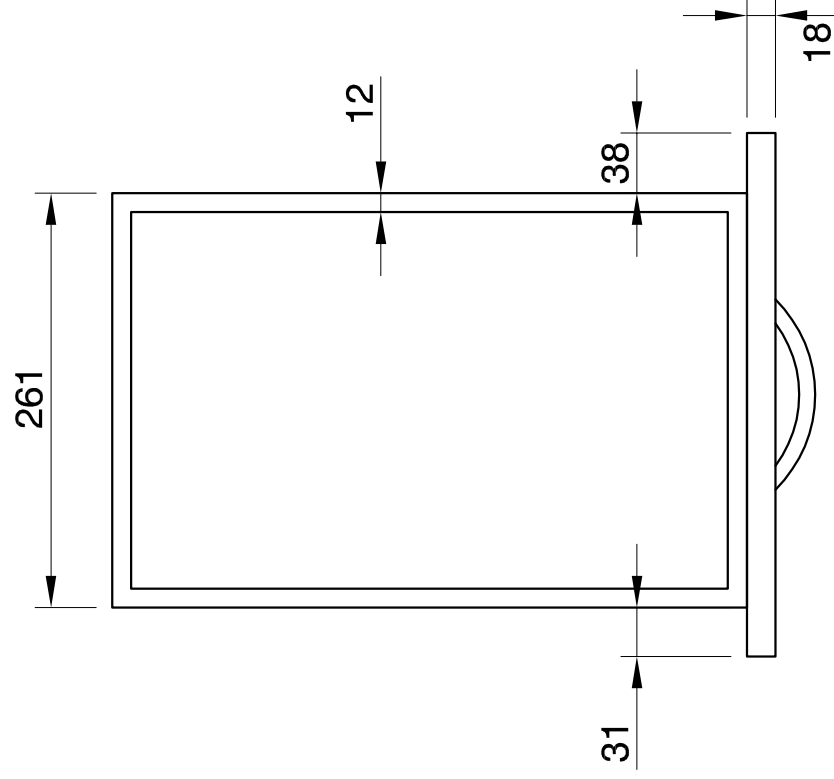
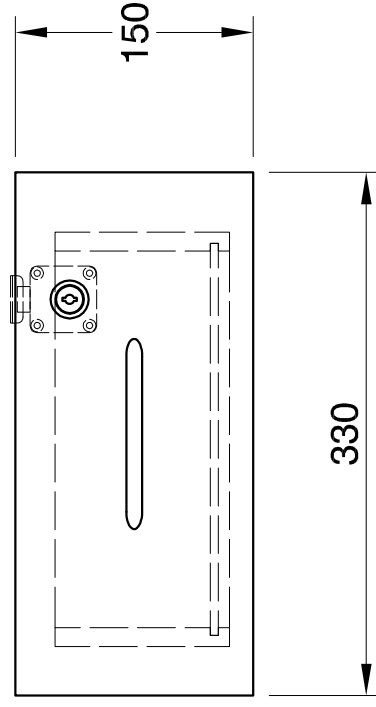
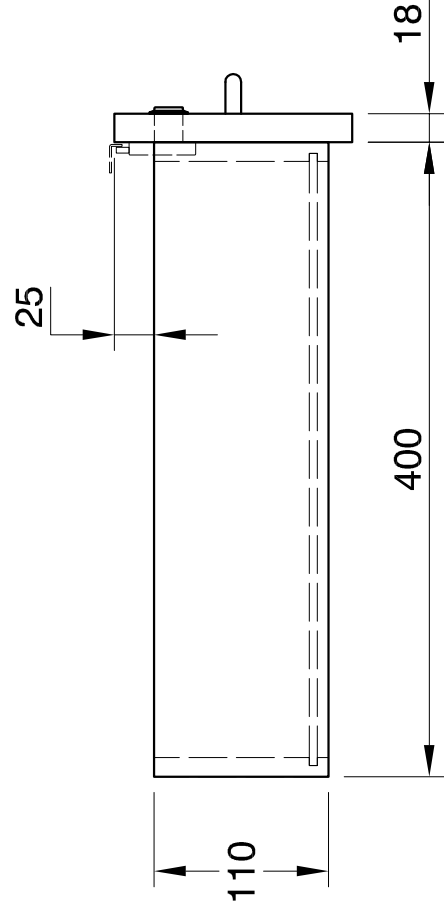

PODER JUDICIAL CORDOBA
TRIBUNAL SUPERIOR DE JUSTICIA
UNIDAD DE INFRAESTRUCTURA
DEPARTAMENTO DE ARQUITECTURA

Este plano es de exclusiva propiedad del Poder Judicial Córdoba, quien se reserva los derechos legales por uso indebido. No puede ser utilizado, copiado o entregado a terceros sin expresa autorización.

Proyecto: SOLICITUD DE OFICINA DE PATRIMONIALES	Fecha	Escala	Hoja 6 de 6 hojas
Ubicación:		1/5	Formato: A3
Proyectistas Alejandro López	Designación: CAJON		
Jefe de Proyecto Arg. C. Palumbo	Subconjunto:		
Control	Conjunto: ESCRITORIO RECTO 1100 MM		
No tomar medidas sobre el dibujo. Proyección Europea. Medidas en MM.	Material AGLOMERADO	Dibujo LOPEZ A.	Plano N°:
	Clase ALTA DENCIDAD	Fecha 20/04/07	Cant. por cjo.: 1
		Cjo. N°: CO-1100	CO-1105

PIEZA DERECHA DIBUJADA
PIEZA IZQUIERDA SIMETRICA