

PIEZA DERECHA DIBUJADA
PIEZA IZQUIERDA SIMETRICA

| | | | | | | | | | |
|------------|---|-------------------------|-----------------|------------------|------------|-------|-------------------------|---------------|-------------------|
| 7 | 6 | DESIZADOES PARA MUEBLES | PLASTICO | SEGUN MUESTRA | 14 | 1 | CERRADURA | VARIOS | HAFELÉ-232.40.720 |
| 6 | 1 | PUERTA CAJONERA | MDF-MELAMINA | Plano PAT-C-1230 | 13 | 2 | SUJETA CABLES | PLAST. NEGRO | REHAU |
| 5 | 1 | CUBRE PIERNAS | AGLOMER. MELAM. | Plano PAT-C-1225 | 12 | 4 | PASACABLES | PLAST. NEGRO | HAFELÉ-429.99.342 |
| 4 | 1 | CAJON | AGLOMER. MELAM. | Plano PAT-C-1220 | 11 | 1 | PROLONGADOR MULTINORMA | COMERCIAL | MARCA - LOGIC |
| 3 | 1 | PATA LATERAL | AGLOMER. MELAM. | Plano PAT-C-1215 | 10 | 1-PAR | GUIA PARA CAJON x 400mm | METAL - NEGRO | HAFELÉ 423.40.340 |
| 2 | 1 | CAJONERA SOPORTE | AGLOMER. MELAM. | Plano PAT-C-1210 | 9 | 1-PAR | GUIA PARA CAJON x 350mm | METAL - NEGRO | HAFELÉ 423.40.335 |
| 1 | 1 | TAPA ESCRITORIO 1.2m | AGLOMER. ENCH. | Plano PAT-C-1205 | 8 | 1 | TIRADOR CURVADO | ZAMAK - CROMO | SEGUN MUESTRA |
| DET. CANT. | | DESIGNACION | MATERIAL | OBSERVACIONES | DET. CANT. | | DESIGNACION | MATERIAL | OBSERVACIONES |

PODER JUDICIAL CORDOBA
 TRIBUNAL SUPERIOR DE JUSTICIA
 UNIDAD DE INFRAESTRUCTURA
 DEPARTAMENTO DE ARQUITECTURA

Este plano es de exclusiva propiedad del Poder Judicial Córdoba, quien se reserva los derechos legales por uso indebido. No puede ser utilizado, copiado o entregado a terceros sin expresa autorización.

Proyecto: **PATRIMONIO**
 Ubicación: **CONJUNTO**
 Designación: **CONJUNTO**
 Subconjunto: **ESCRITORIO RECTO 1200 mm**
 Control: **Alejandro López**
 Jefe de Proyecto **Arq. C. Palumbo**
 Dibujo **LOPEZ A.**
 Cont. por c/fo.: **PAT-C-1200**
 Fecha **05/03/12**
 Clase **PAT-C-1200**

Escala **1/6**
 Hoja **1** de **7** hojas
 Formato: **A2**

No tomar medidas sobre el dibujo. Proyección Europea. Medidas en MM.

Terminación superficial
MELAMINA DE AMBOS LADOS
Color: (A)

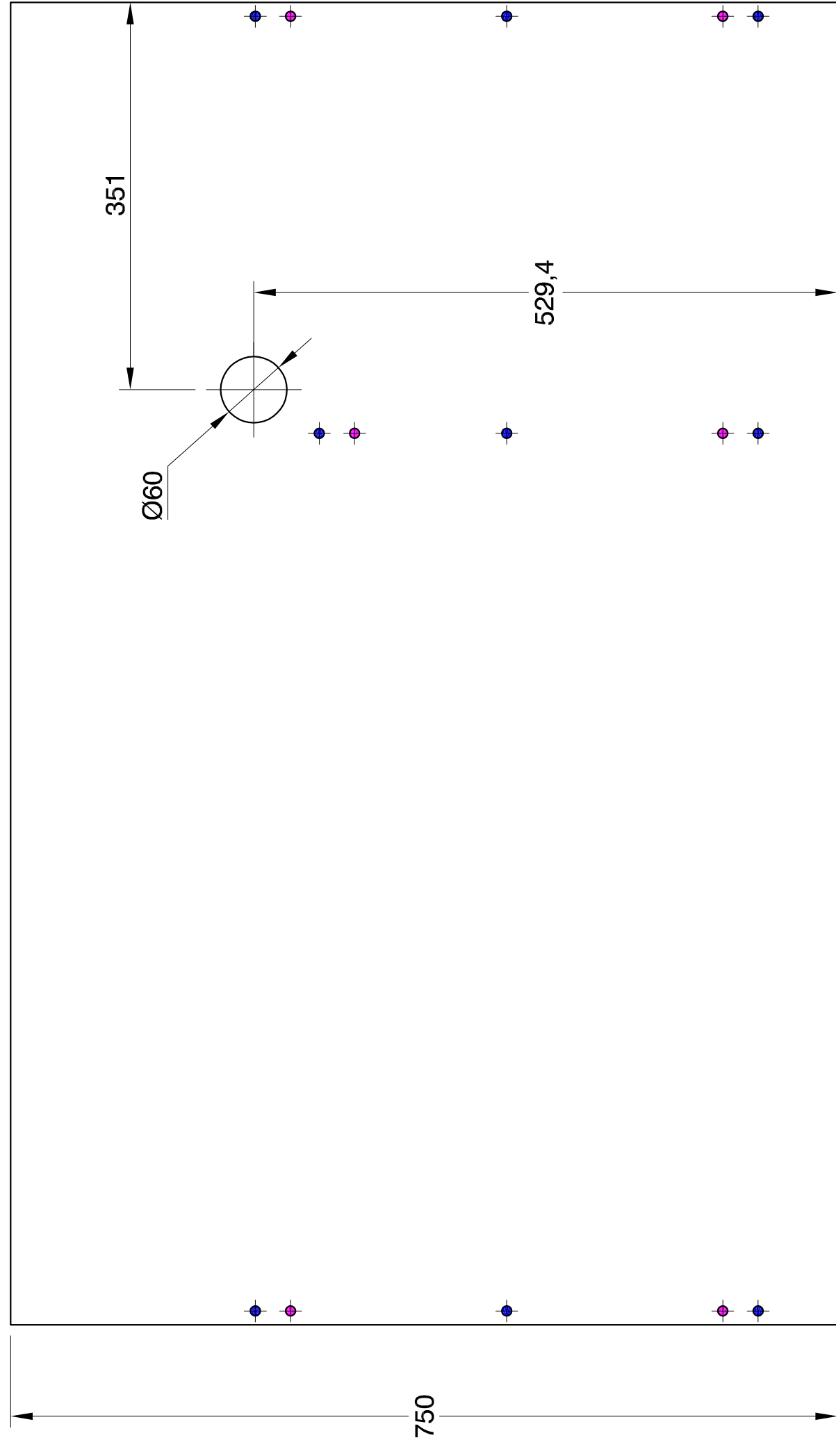
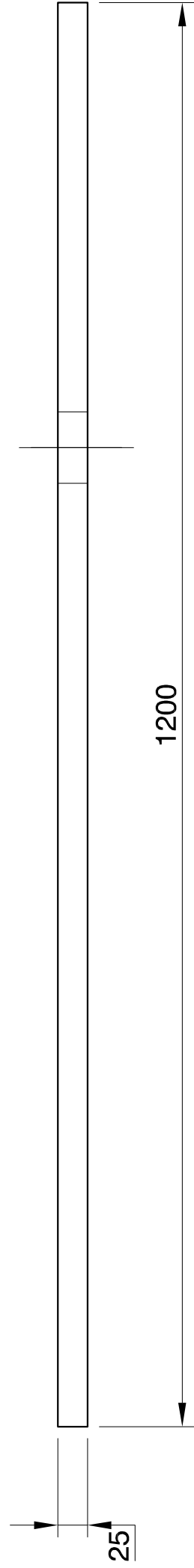

MINI-FIX
TARUGO DE MADERA

PIEZA DERECHA DIBUJADA
PIEZA IZQUIERDA SIMETRICA

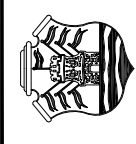

PODER JUDICIAL CORDOBA
 TRIBUNAL SUPERIOR DE JUSTICIA
 UNIDAD DE INFRAESTRUCTURA
 DEPARTAMENTO DE ARQUITECTURA

Este plano es de exclusiva propiedad del Poder Judicial Córdoba, quien se reserva los derechos legales por uso indebido. No puede ser utilizado, copiado o entregado a terceros sin expresa autorización.

| | | | | | |
|--|--|---|--|---------------------------------|--|
| Proyecto: PATRIMONIO | | Escala: 1/5 | | Hoja 2 de 7 hojas | |
| Ubicación: Bv. Lardizabal | | Fecha | | Formato: A3 | |
| Proyectistas Alejandro López | | Designación: TAPA ESCRITORIO | | | |
| Jefe de Proyecto Arg. C. Palumbo | | Subconjunto: | | | |
| Control | | Conjunto: ESCRITORIO RECTO 1200 mm | | | |
| No tomar medidas sobre el dibujo. Proyección Europea. Medidas en MM. | | Material | | Plano N°: | |
| Clase | | Dibujo LOPEZ A. | | Cant. por cpto.: | |
| | | Fecha 05/03/12 | | Cjto. N°: PAT-C-1200 | |
| | | | | Plano N°: PAT-C-1205 | |

Terminación superficial
MELAMINA DE AMBOS LADOS
Color: (B)
 (excepto lo indicado)

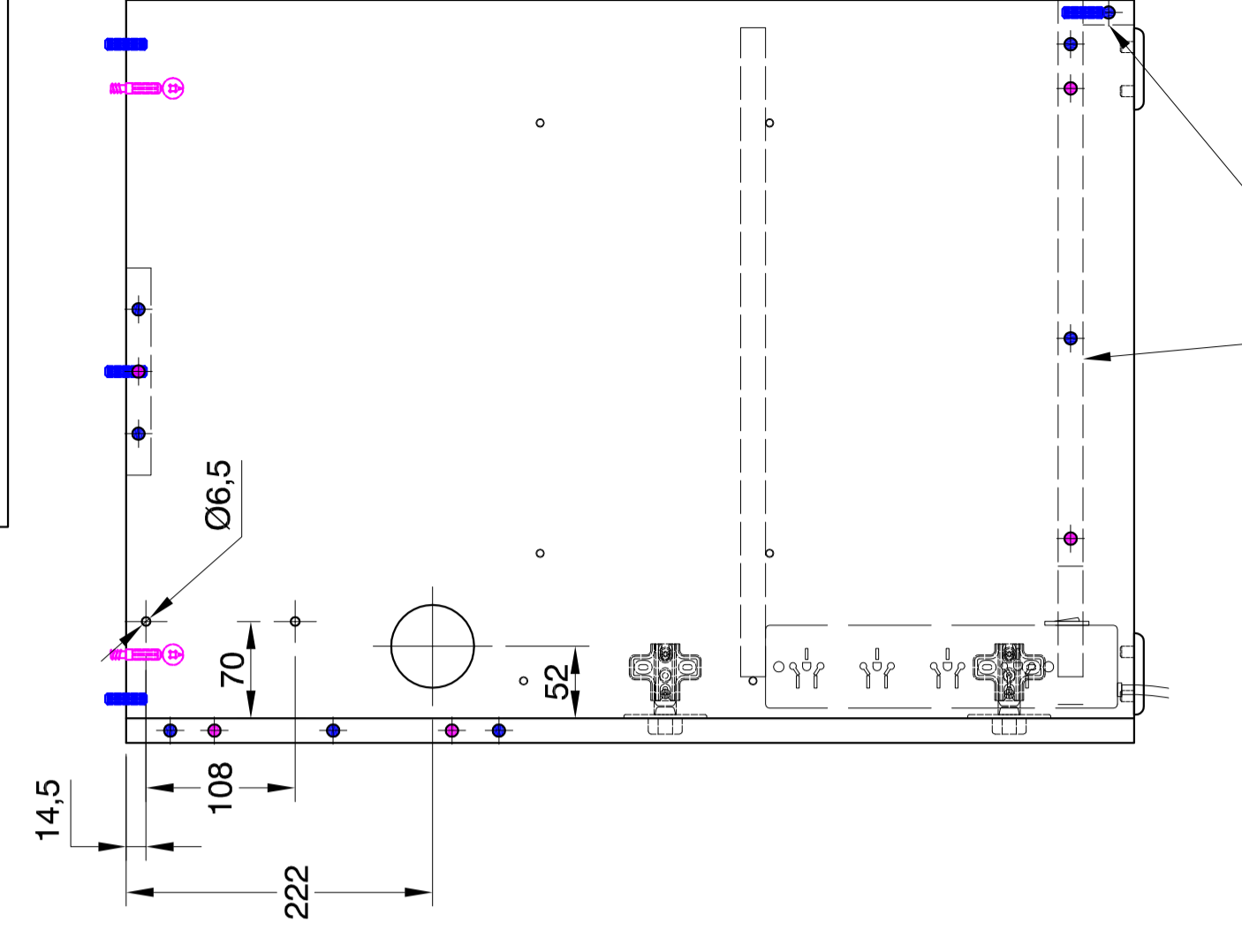

ESTANTE Y ZOCALO FRONTAL
 ACABADO SUPERFICIAL DE AMBOS LADOS
MELAMINA Color: **(A)**

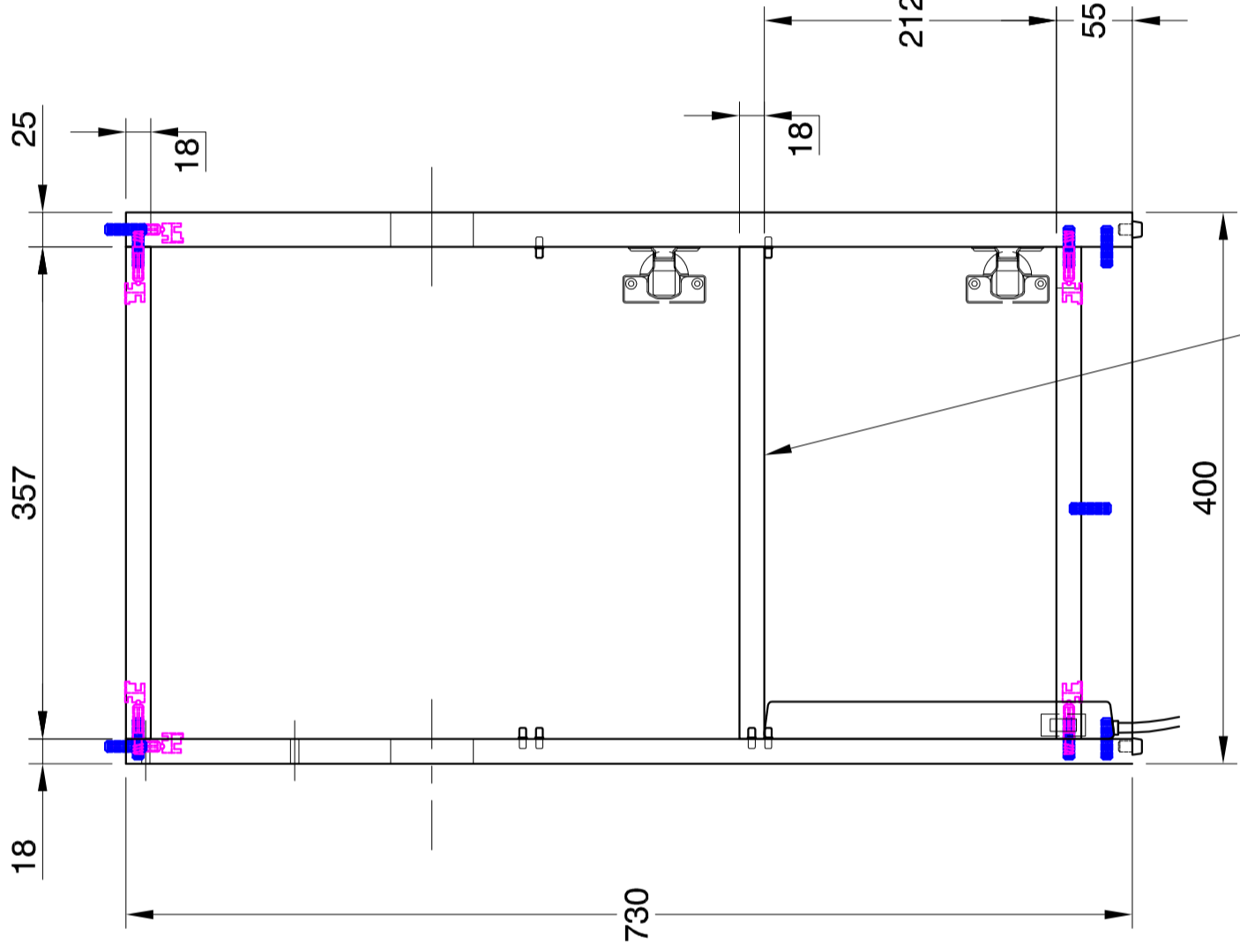

ESTANTE REMOVIBLE

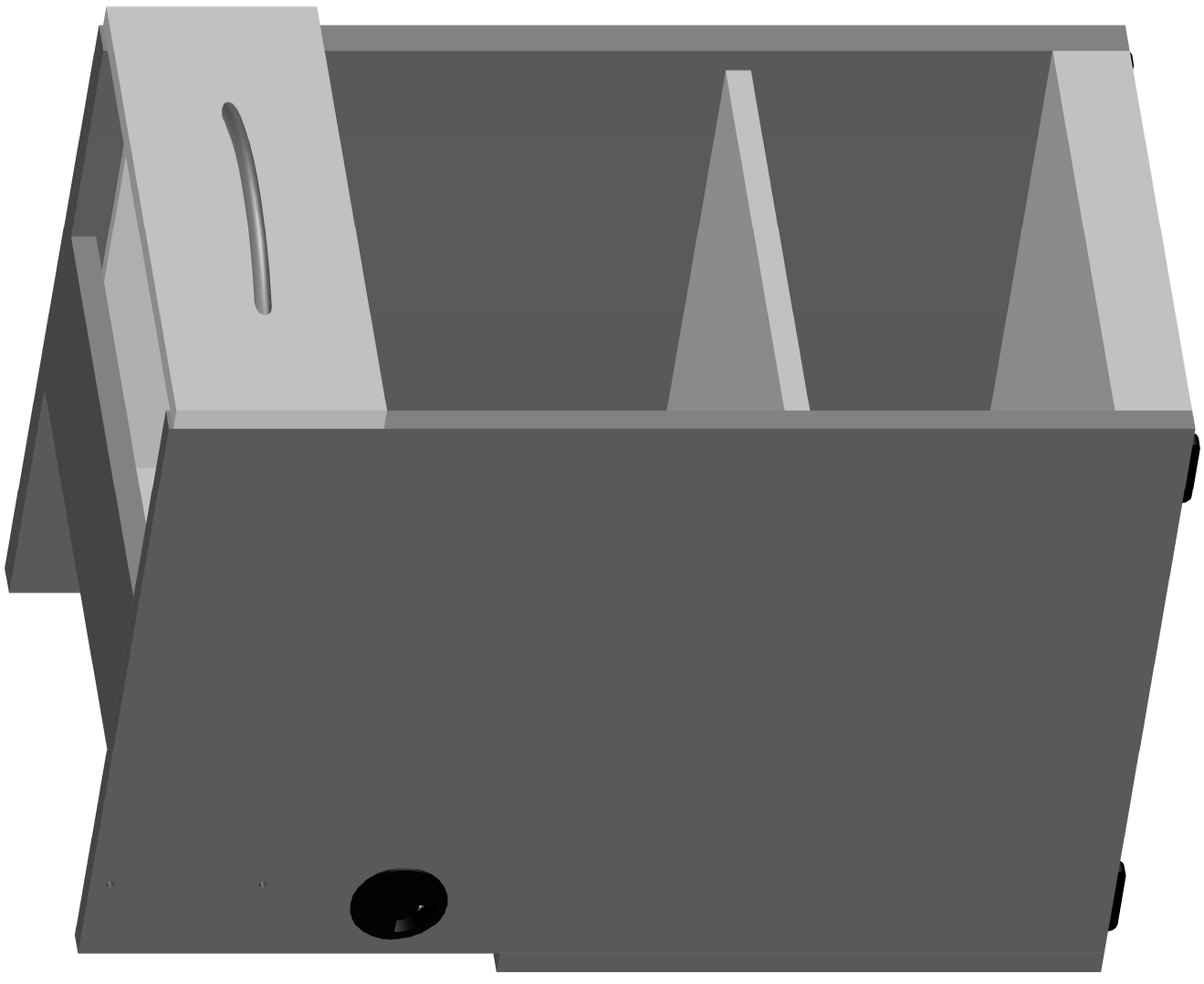
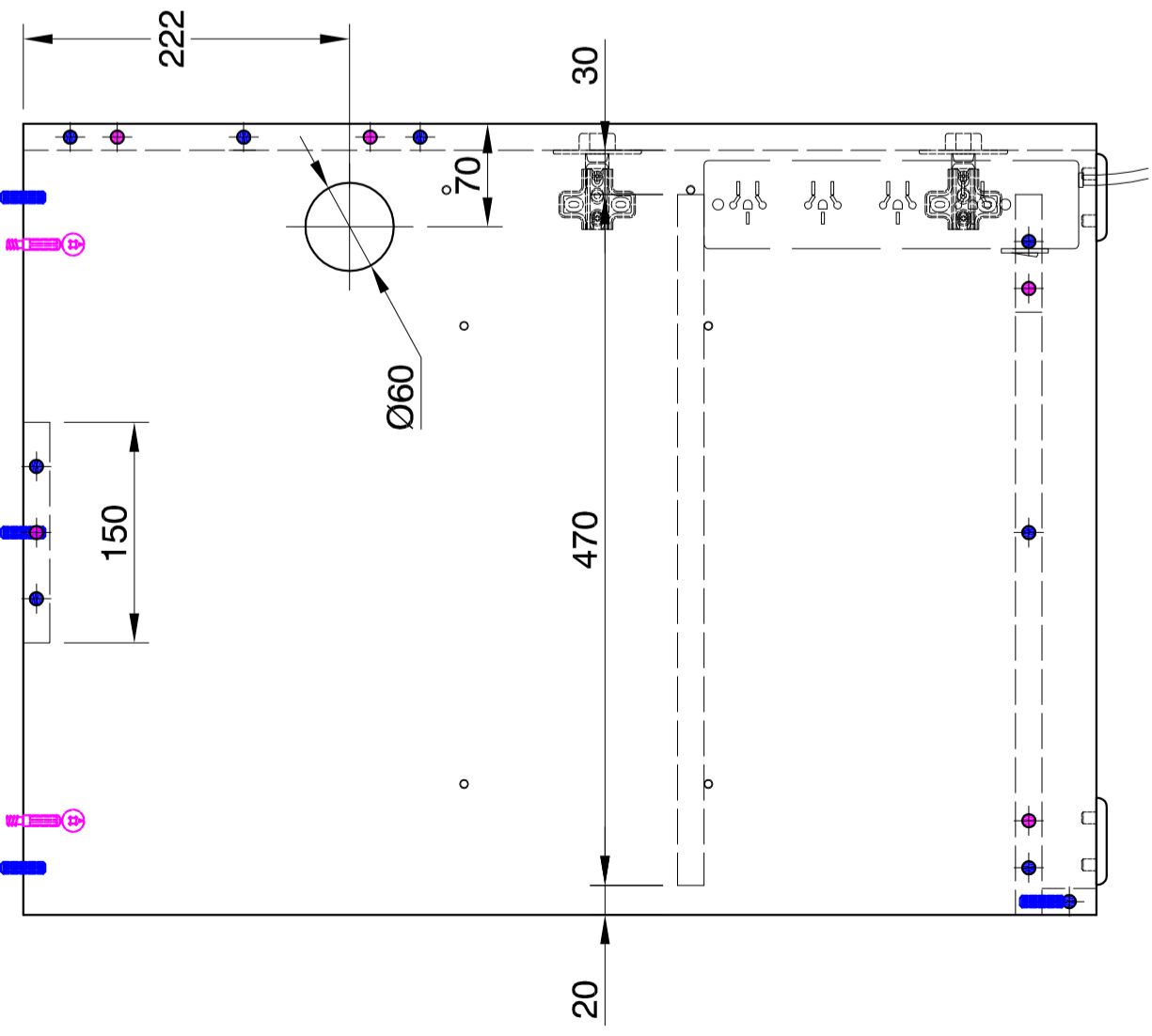
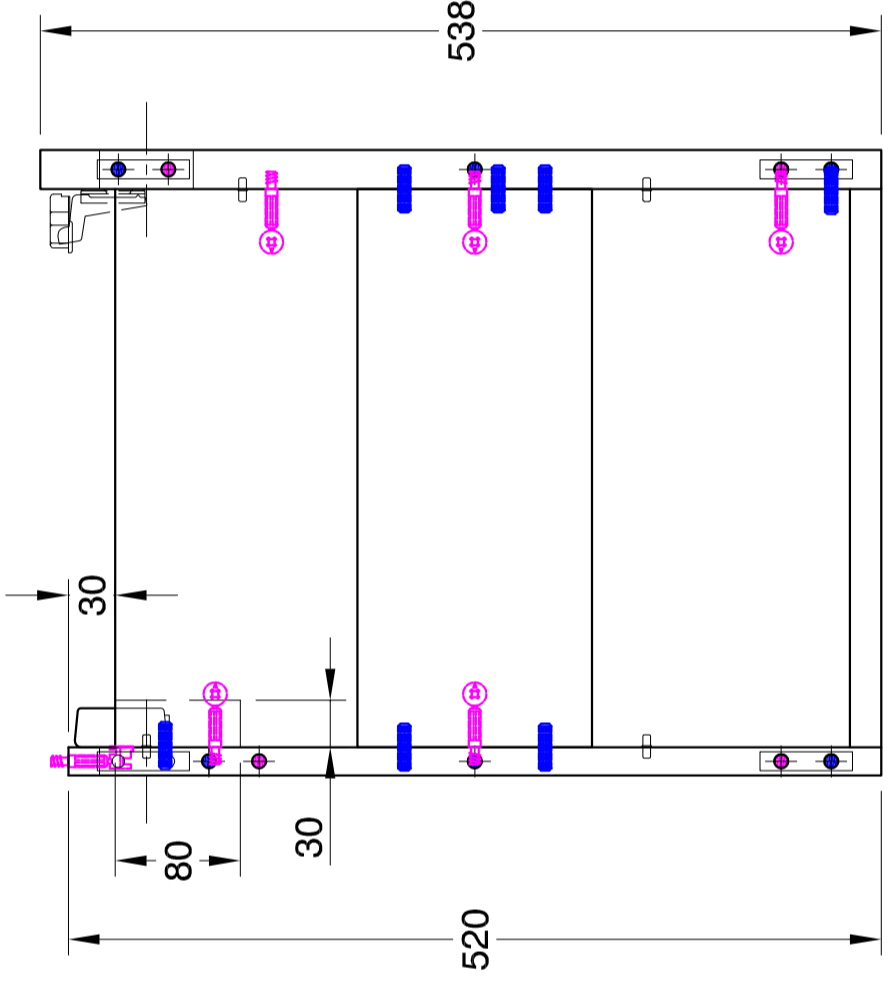

MINI-FIX MAXI-FIX
TARUGO DE MADERA
PIEZA DERECHA DIBUJADA
PIEZA IZQUIERDA SIMETRICA

| | | |
|--|---|-----------------------------|
| <p>PODER JUDICIAL CORDOBA TRIBUNAL SUPERIOR DE JUSTICIA UNIDAD DE INFRAESTRUCTURA DEPARTAMENTO DE ARQUITECTURA</p> | Este plano es de exclusiva propiedad del Poder Judicial Córdoba, quien se reserva los derechos legales por uso indebido. No puede ser utilizado, copiado o entregado a terceros sin expresa autorización. | |
| | Hoja 3 de 7 hojas | Escala 1/5 |
| Proyecto: PATRIMONIO | Fecha | Formato: A2 |
| Ubicación: | Designación: CAJONERA | |
| Projectistas: Alejandro López | Subconjunto: | |
| Jefe de Proyecto: Arq. C. Palumbo | Conjunto: ESCRITORIO RECTO 1200 mm | |
| Control: | Dibujo: LOPEZ A. | Cont. por c/fo.: |
| No tomar medidas sobre el dibujo. Proyección Europea. Medidas en MIL. | Material | Plano N°: |
| Clase | Fecha 05/03/12 | C/fo. N°: PAT-C-1200 |
| | | Plano N°: PAT-C-1210 |

Terminación superficial **MELAMINA DE AMBOS LADOS**
 Color: **ⓑ**

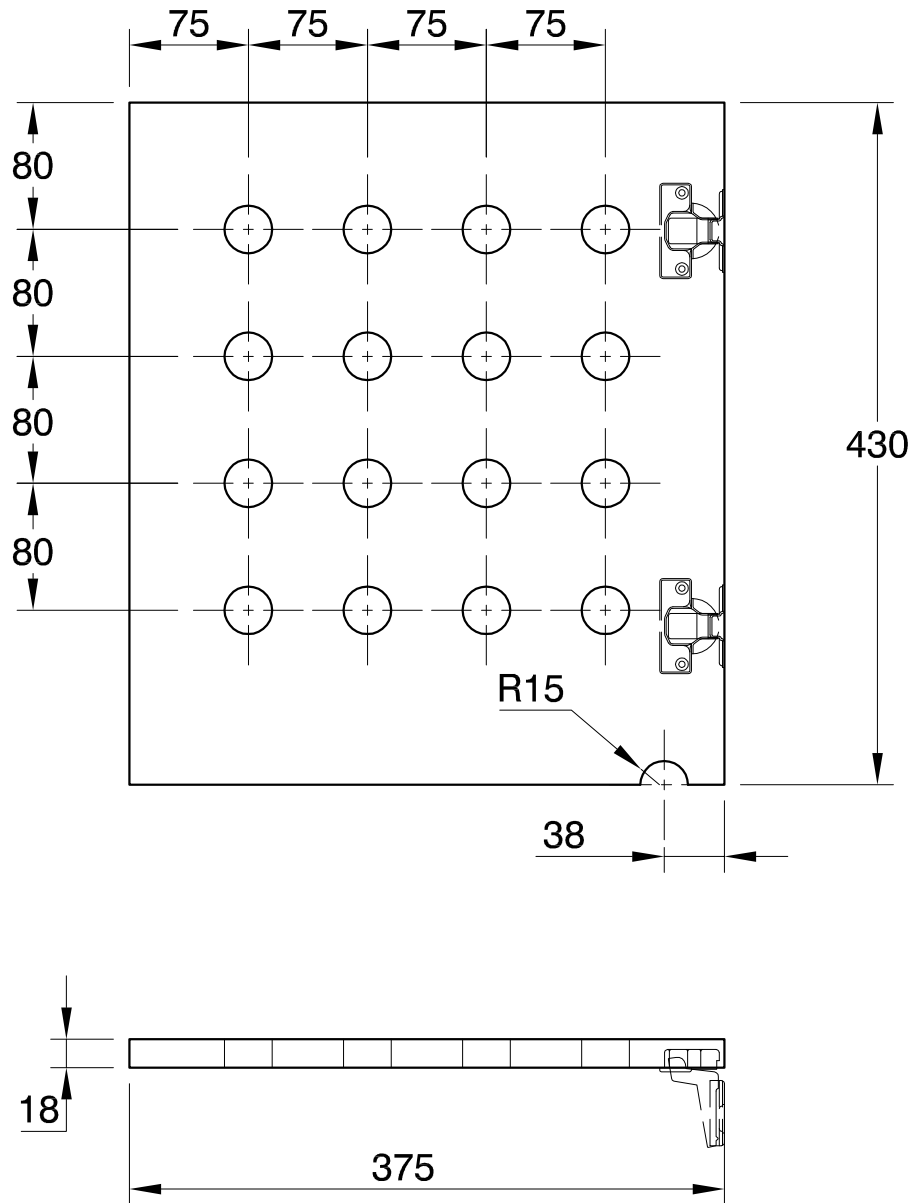

PIEZA DERECHA DIBUJADA
PIEZA IZQUIERDA SIMETRICA



PODER JUDICIAL CORDOBA
 TRIBUNAL SUPERIOR DE JUSTICIA
 UNIDAD DE INFRAESTRUCTURA
 DEPARTAMENTO DE ARQUITECTURA

Este plano es de exclusiva propiedad del Poder Judicial Córdoba, quien se reserva los derechos legales por uso indebido. No puede ser utilizado, copiado o entregado a terceros sin expresa autorización.

Proyecto: **PATRIMONIO**

Ubicación:

Fecha

Escala

1/5

Hoja **7** de **7** hojas

Formato: **A4**

Proyectistas **Alejandro López**
 Jefe de Proyecto **Arq. C. Palumbo**
 Control

Designación: **PUERTA CAJONERA**

Subconjunto:

Conjunto: **ESCRITORIO RECTO 1200 mm**

No tomar medidas sobre el dibujo. Proyección Europea. Medidas en MM.

Material

Clase

Dibujo **LOPEZ A.**

Fecha **05/03/12**

Cant. por cjto.:

Cjto. N°: **PAT-C-1200**

Plano N°:

PAT-C-1230

Terminación superficial

MELAMINA DE AMBOS LADOS

Color: **A**

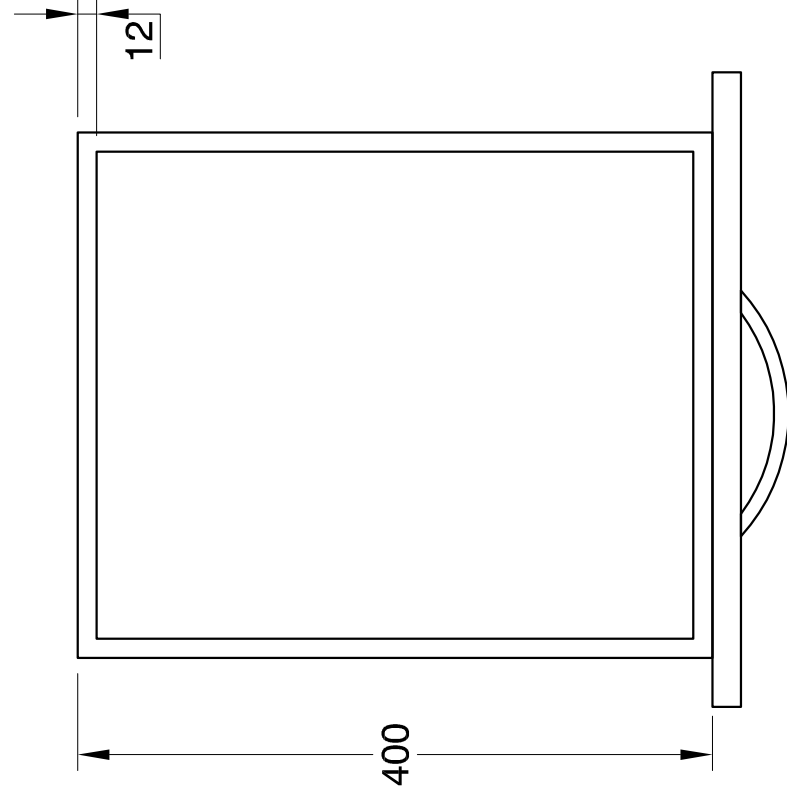
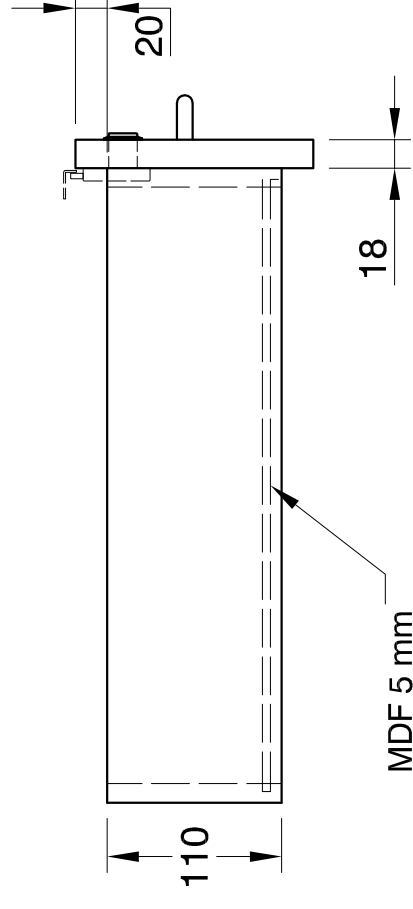
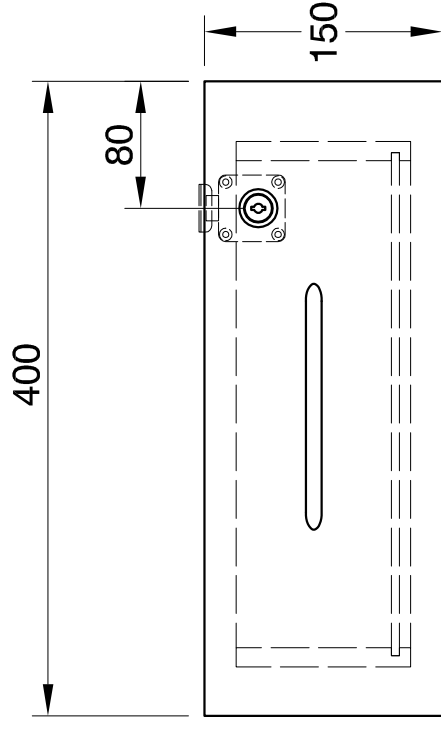

PIEZA DERECHA DIBUJADA

PIEZA IZQUIERDA SIMETRICA

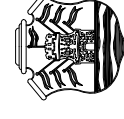

PODER JUDICIAL CORDOBA
TRIBUNAL SUPERIOR DE JUSTICIA
UNIDAD DE INFRAESTRUCTURA
DEPARTAMENTO DE ARQUITECTURA

Este plano es de exclusiva propiedad del Poder Judicial Córdoba, quien se reserva los derechos legales por uso indebido. No puede ser utilizado, copiado o entregado a terceros sin expresa autorización.

Proyecto: **PATRIMONIO**

Ubicación: Fecha

Escala

Hoja 5 de 7 hojas

Formato: **A3**

Proyectistas **Alejandro López**

Designación: **CAJON**

Jefe de Proyecto **Arg. C. Palumbo**

Subconjunto:

Conjunto: **ESCRITORIO RECTO 1200 mm**

No tomar medidas sobre el dibujo. Proyección Europea. Medidas en MM.

Material

Dibujo **LOPEZ A.**

Cant. por cjo.:

Plano N°:

Fecha **05/03/12** Cjo. N°: **PAT-C-1200**

PAT-C-1220

Terminación superficial MELAMINA DE AMBOS LADOS
 Color: (B)

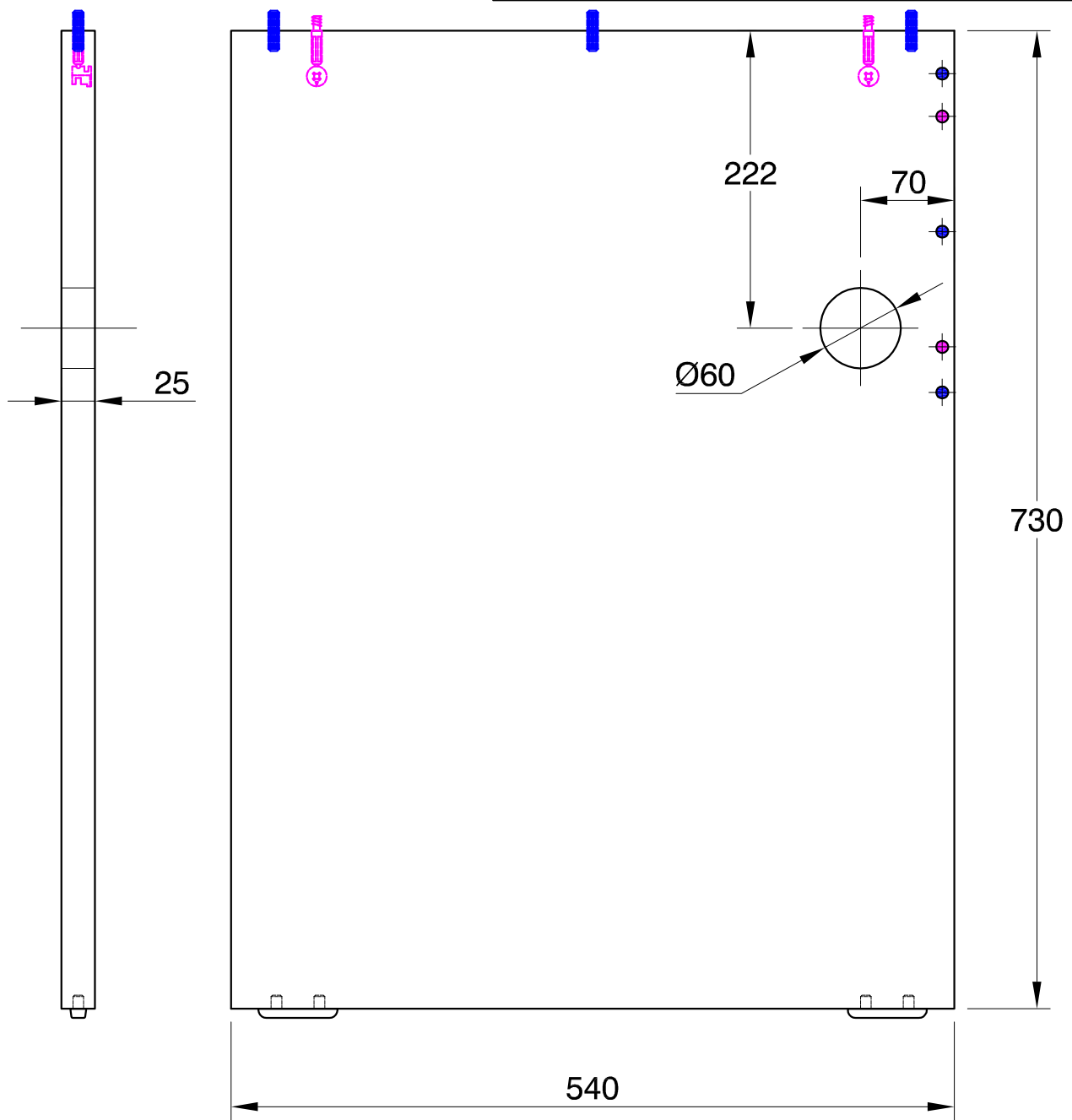

- MINI-FIX MAXI-FIX
- TARUGO DE MADERA

PIEZA DERECHA DIBUJADA
PIEZA IZQUIERDA SIMETRICA



PODER JUDICIAL CORDOBA
 TRIBUNAL SUPERIOR DE JUSTICIA
 UNIDAD DE INFRAESTRUCTURA
 DEPARTAMENTO DE ARQUITECTURA

Este plano es de exclusiva propiedad del Poder Judicial Córdoba, quien se reserva los derechos legales por uso indebido. No puede ser utilizado, copiado o entregado a terceros sin expresa autorización.

| | | | |
|---|----------|---|-----------------------------|
| Proyecto: PATRIMONIO | | Escala | Hoja 4 de 7 hojas |
| Ubicación: | | Fecha | Formato: A4 |
| Proyectistas Alejandro López Jefe de Proyecto Arq. C. Palumbo Control | | Designación: PATA LATERAL Subconjunto: Conjunto: ESCRITORIO RECTO 1200 mm | |
| No tomar medidas sobre el dibujo. Proyección Europea. Medidas en MM. | Material | Dibujo LOPEZ A. | Cant. por cjto.: |
| | Clase | Fecha 05/03/12 | Cjto. N°: PAT-C-1200 |
| | | Plano N°: PAT-C-1215 | |